



FDPARTS A/S

Oversigt Installationsmateriel

SORTIMENTSÆSKER

DEUTSCH-STIK

RELÆER

Arbejds-, blink- og kiprelæer, 12V/24V
Høj effekt relæer 12V/24V
Omskifterelæer, 12V/24V

KABELSKO / STIK

Kabelsko, Fladstik, han og hun
Kabelsko, Rundstik, han og hun
Kabelsko, ring- og gaffel
Uisolerede fladstik
Pressekabelsko, 6,0-95,0 mm²
Pressekabelsko, vinklet og samlere, 6,0-70,0 mm²

SIKRINGER

Sikringer og holdere, FK2 fladsikringer
Sikringer og holdere, MINI fladsikringer, almindelige og low profile
Sikringer med LED, Mini fladsikringer og FK2 fladsikringer
Sikringer og holdere, MAXI fladsikringer
Sikringer, Bladsikringer 41 mm.
Sikringer, Bladsikringer 82 mm.
Sikringer og holdere, MIDI bladsikringer
Sikringer og holdere, MEGA bladsikringer
Sikringer, Automat sikringer

KABLER

Monteringsledning 1-leder 0,5-1,0 mm²
Monteringsledning 1-leder 1,5-2,5 mm²
Monteringsledning 1-leder 4,0-6,0 mm² + dobbelt isoleret 1,5-2,5 mm²
Kabel 2-leder oval + Kabel fler-leder rund
Tvilling ledning 0,35-2,5 kv
High Flex Startkabel 10-70 kv
Rada Flex Tvilling startkabel 10-35 kv

DIVERSE

Samledåser
Krympesamlere / Loddessamlere
Krympeslanger
Kabelbindere
Surringsbånd

Log ind på www.compaction.com og se dine nettopriser

Compaction • En del af FDPARTS

Centrallager • Vognmagervej 1 • 7000 Fredericia • Telefon: 7594 4222

Web: www.compaction.com • E-mail: compaction@compaction.com

SORTIMENTSÆSKER



14225

50 stk. samler RØD 0,5-1,0kv
 50 stk. samler BLÅ 1,5-2,5kv
 50 stk. fordeler RØD 6,3mm 0,5-1,0kv
 50 stk. fordeler BLÅ 6,3mm 1,5-2,5kv
 50 stk. øje RØD 0,5-1,0kv ø6 M6
 50 stk. øje BLÅ 1,5-2,5kv ø8 M8
 50 stk. hun RØD 6,3mm 0,5-1,0kv
 50 stk. hun BLÅ 6,3mm 1,5-2,5kv
 50 stk. hun GUL 6,3mm 4,0-6,0kv
 50 stk. han RØD 6,3mm 0,5-1,0kv
 50 stk. han BLÅ 6,3mm 1,5-2,5kv
 50 stk. han GUL 6,3mm 4,0-6,0kv
 50 stk. hun helisol RØD 6,3mm 0,5-1,0kv
 50 stk. hun helisol BLÅ 6,3mm 1,5-2,5kv
 50 stk. hun helisol GUL 6,3mm 4,0-6,0kv

14226

Som ovenstående samt:
 50 stk. Kabelsko fordeler gul 6,3mm 4,0-6,0kv
 50 stk. Kabelsamler isol. gul 4,0-6,0kv
 1 stk. Hella tang

9715B

8 x 2-polet DT hanstik
 8 x 3-polet DT hanstik
 8 x 6-polet DT hanstik
 8 x 2-polet DT hunstik
 8 x 3-polet DT hunstik
 8 x 6-polet DT hunstik
 50 x RØD duraseal
 50 x BLÅ duraseal
 1 x Crimptool DT tang
 40 x mini kabelstrips

9715C

Som ovenstående uden tang



14227

25 stk. MINI fladsikring BEIGE ATO 5A
 25 stk. MINI fladsikring BRUN ATO 7,5A
 25 stk. MINI fladsikring RØD ATO 10A
 25 stk. MINI fladsikring BLÅ ATO 15A
 25 stk. MINI fladsikring GUL ATO 20A
 25 stk. FK2 fladsikring BEIGE ATO 5A
 25 stk. FK2 fladsikring BRUN ATO 7,5A
 25 stk. FK2 fladsikring RØD ATO 10A
 25 stk. FK2 fladsikring BLÅ ATO 15A
 25 stk. FK2 fladsikring GUL ATO 20A
 50 stk. Kabelsko han RØD 6,3mm 0,5-1,0kv
 50 stk. Kabelsko hun RØD 6,3mm 0,5-1,0kv
 50 stk. Kabelsko han BLÅ 6,3mm 1,5-2,5kv
 50 stk. Kabelsko hun BLÅ 6,3mm 1,5-2,5kv
 50 stk. Kabelsko hun helisol RØD 6,3mm 0,5-1,0kv
 50 stk. Kabelsko hun helisol BLÅ 6,3mm 1,5-2,5kv
 100 stk. Kabelbinder 3,6 x 200mm, 50mm Ø

Produktbeskrivelse	Tang	Antal dele	Varenummer
Sortimentsæske med Deutsch-Stik og tang	1	149	9715B
Sortimentsæske med Deutsch-Stik	0	148	9715C
Sortimentsæske med kabelsko	0	750	14225
Sortimentsæske med kabelsko og tang	1	851	14226
Sortimentsæske med kabelsko og sikringer	0	650	14227

Log ind på www.compaction.com og se dine nettopriser

DEUTSCH STIK



Produktbeskrivelse	Varenummer
2-Polet deutsch-stik, komplet han	9714X
2-Polet deutsch-stik, komplet hun	9715X
3-Polet deutsch-stik, komplet han	9716X
3-Polet deutsch-stik, komplet hun	9717X
6-Polet deutsch-stik, komplet han	9718X
6-Polet deutsch-stik, komplet hun	9719X
3 meter ledning med 2-polet DEUTSCH stik	9715
Deutsch tang	9715A
Deutsch forgrener 1 han > 2 hun	9715-2
Deutsch forgrener 1 han > 2 hun ADR	9715-2A
Deutsch-stik blændprop	9718

Log ind på www.compaction.com og se dine nettopriser

ARBEJDS-, BLINK- OG KIP RELÆER 12V/24V

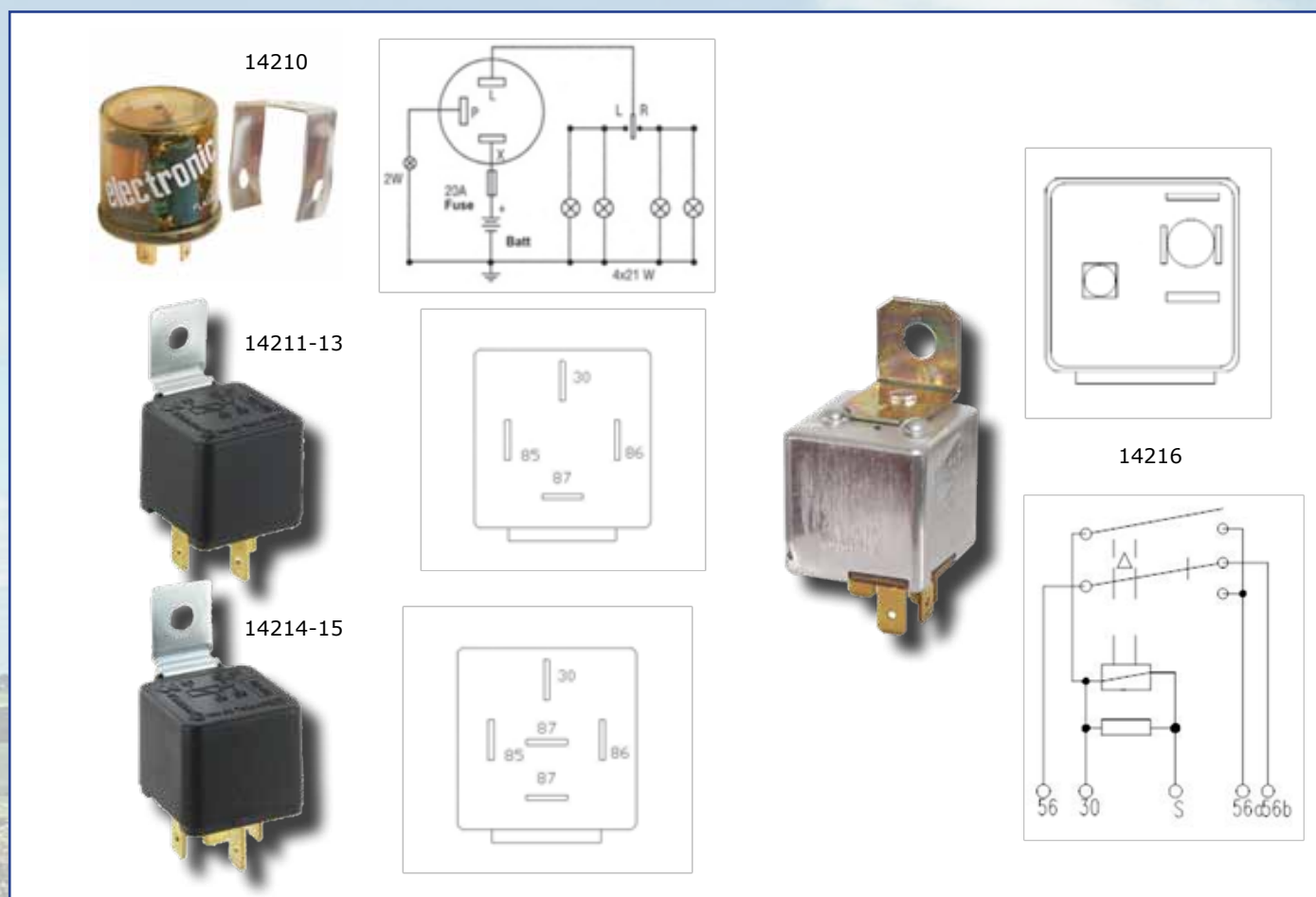

Produktbeskrivelse	Volt	Amp.	B	Pakn.	Varenummer
Blinkrelæ universal 3-pol kort	12	240W		1	14210
Arbejdsrelæ mini	12	30	87	1	14211
Arbejdsrelæ mini 30 amp. sikr.	12	30	87	1	14212
Arbejdsrelæ mini	24	20	87	1	14213
Arbejdsrelæ mini 2x87	12	30	2x87	1	14214
Arbejdsrelæ mini 2x87	24	20	2x87	1	14215
Kiprelæ 2x150A	12	2x150	56/56b	1	14216

Log ind på www.compaction.com og se dine nettopriser

HØJ EFFEKT RELÆER 12/24V



14220-21

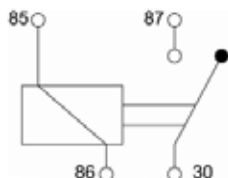
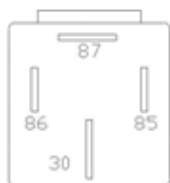

14222-23

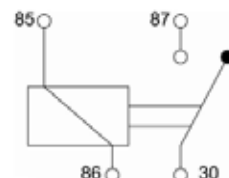
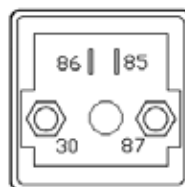

Produktbeskrivelse	Volt	Amp.	B	Pakn.	Varenummer
Høj effekt relæ 70A	12	70	87	1	14220
Høj effekt relæ 40A	24	40	87	1	14221
Høj effekt HD relæ 200A	12	200	87	1	14222
Høj effekt HD relæ 100A	24	100	87	1	14223

Log ind på www.compaction.com og se dine nettopriser

OMSKIFTERRELÆER

12/24V

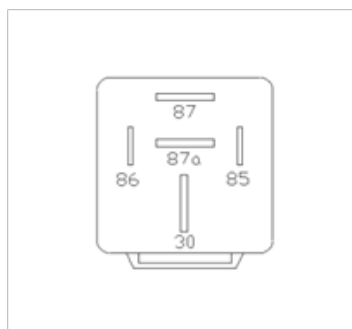
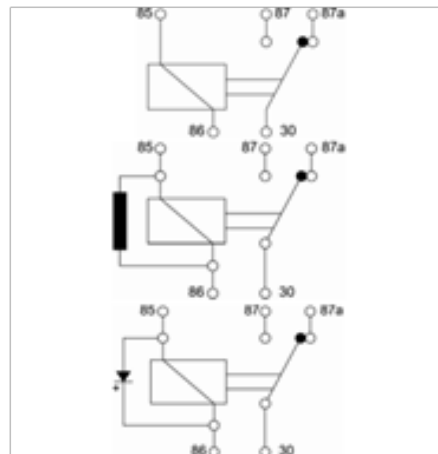
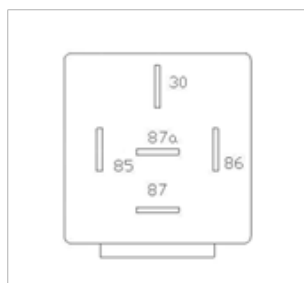

Produktbeskrivelse	Volt	Amp.	B	Pakn.	Varenummer
Omskifterelæ mini	12	20/30	87A	1	14200
Omskifterelæ mini	24	10/20	87A	1	14201
Omskifterelæ mini m/modstand	12	20/30	87A	1	14202
Omskifterelæ mini m/diode	12	20/30	87A	1	14203
Omskifterelæ mini m/diode	24	20/30	87A	1	14204
Omskifterelæ mini m/diode	12	30/40	87A	1	14205
Omskifterelæ HD 3x9,5mm	12	60/70	87A	1	14206

Log ind på www.compaction.com og se dine nettopriser

KABELSKO

Fladstik, han og hun

Kvalitets pressekabelsko udført i galvanisk fortinnet kobber med isolering af PVC/Nylon. UL Godkendt.



Produktbeskrivelse	mm	mm ²	Pakn.	Varenummer
Kabelsko fladstik hun, rød	2,8	0,5-1,0	100	14266
Kabelsko fladstik hun, rød	4,8	0,5-1,0	100	14267
Kabelsko fladstik hun, rød	6,3	0,5-1,0	100	14268
Kabelsko fladstik hun, blå	4,8	1,5-2,5	100	14269
Kabelsko fladstik hun, blå	6,3	1,5-2,5	100	14270
Kabelsko fladstik hun, gul	6,3	4,0-6,0	100	14271
Kabelsko fladstik hun, gul	9,5	4,0-6,0	100	14272



Produktbeskrivelse	mm	mm ²	PK	Varenummer
Kabelsko fladstik han, rød	2,8	0,5-1,0	100	14280
Kabelsko fladstik han, rød	6,3	0,5-1,0	100	14281
Kabelsko fladstik han, blå	6,3	1,5-2,5	100	14282
Kabelsko fladstik han, gul	6,3	4,0-6,0	100	14283



Produktbeskrivelse	mm	mm ²	PK	Varenummer
Kabelsko fladstik helisoleret, hun, rød	2,8	0,5-1,0	100	14290
Kabelsko fladstik helisoleret, hun, rød	6,3	0,5-1,0	100	14291
Kabelsko fladstik helisoleret, hun, blå	6,3	1,5-2,5	100	14292
Kabelsko fladstik helisoleret, hun, gul	6,3	4,0-6,0	100	14293

Log ind på www.compaction.com og se dine nettopriser

KABELSKO

Rundstik, han og hun

Kvalitets pressekabelsko udført i galvanisk fortinnet kobber med isolering af PVC/Nylon. UL Godkendt.



Produktbeskrivelse	Ø mm.	mm ²	Pakn.	Varenummer
Kabelsko rundstik hun, rød	4	0,5-1,0	100	14300
Kabelsko rundstik hun, blå	4	1,5-2,5	100	14301
Kabelsko rundstik hun, gul	5	4,0-6,0	100	14302



Produktbeskrivelse	Ø mm.	mm ²	Pakn.	Varenummer
Kabelsko rundstik han, rød	4	0,5-1,0	100	14303
Kabelsko rundstik han, blå	4	1,5-2,5	100	14304
Kabelsko rundstik han, gul	5	4,0-6,0	100	14305



Produktbeskrivelse	mm ²	Pakn.	Varenummer
Kabelsko samler, rød	0,5-1,0	100	14306
Kabelsko samler, blå	1,5-2,5	100	14307
Kabelsko samler, gul	4,0-6,0	100	14308

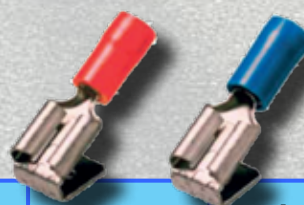

Produktbeskrivelse	mm	mm ²	Pakn.	Varenummer
Kabelsko fordeler, rød	6,3	0,5-1,0	100	14309
Kabelsko fordeler, blå	6,3	1,5-2,5	100	14310
Kabelsko fordeler, gul	6,3	4,0-6,0	100	14311

Log ind på www.compaction.com og se dine nettopriser

KABELSKO

Ring- og gaffel

Kvalitets pressekabelsko udført i galvanisk fortinnet kobber med isolering af PVC/Nylon. UL Godkendt.



Produktbeskrivelse	Ø mm.	mm ²	Pakn.	Varenummer
Kabelsko ring, rød M3	3	0,5-1,0	100	14230
Kabelsko ring, rød M4	4	0,5-1,0	100	14231
Kabelsko ring, rød M5	5	0,5-1,0	100	14232
Kabelsko ring, rød M6	6	0,5-1,0	100	14233
Kabelsko ring, blå M3	3	1,5-2,5	100	14234
Kabelsko ring, blå M4	4	1,5-2,5	100	14235
Kabelsko ring, blå M5	5	1,5-2,5	100	14236
Kabelsko ring, blå M6	6	1,5-2,5	100	14237
Kabelsko ring, blå M8	8	1,5-2,5	100	14238
Kabelsko ring, blå M10	10	1,5-2,5	100	14239
Kabelsko ring, gul M4	4	4,0-6,0	100	14240
Kabelsko ring, gul M5	5	4,0-6,0	100	14241
Kabelsko ring, gul M6	6	4,0-6,0	100	14242
Kabelsko ring, gul M8	8	4,0-6,0	100	14243
Kabelsko ring, gul M10	10	4,0-6,0	100	14244
Kabelsko ring, gul M12	12	4,0-6,0	100	14245
Kabelsko gaffel, rød M3	3	0,5-1,0	100	14250
Kabelsko gaffel, rød M4	4	0,5-1,0	100	14251
Kabelsko gaffel, rød M5	5	0,5-1,0	100	14252
Kabelsko gaffel, blå M3	3	1,5-2,5	100	14253
Kabelsko gaffel, blå M4	4	1,5-2,5	100	14254
Kabelsko gaffel, blå M5	5	1,5-2,5	100	14255
Kabelsko gaffel, gul M4	4	4,0-6,0	100	14256
Kabelsko gaffel, gul M6	6	4,0-6,0	100	14257

Log ind på www.compaction.com og se dine nettopriser

KABELSKO

Uisolerede fladstik

Kvalitets pressekabelsko udført i galvanisk fortinnet kobber
Med låsetap for installation i multistik eller relæ sokler.

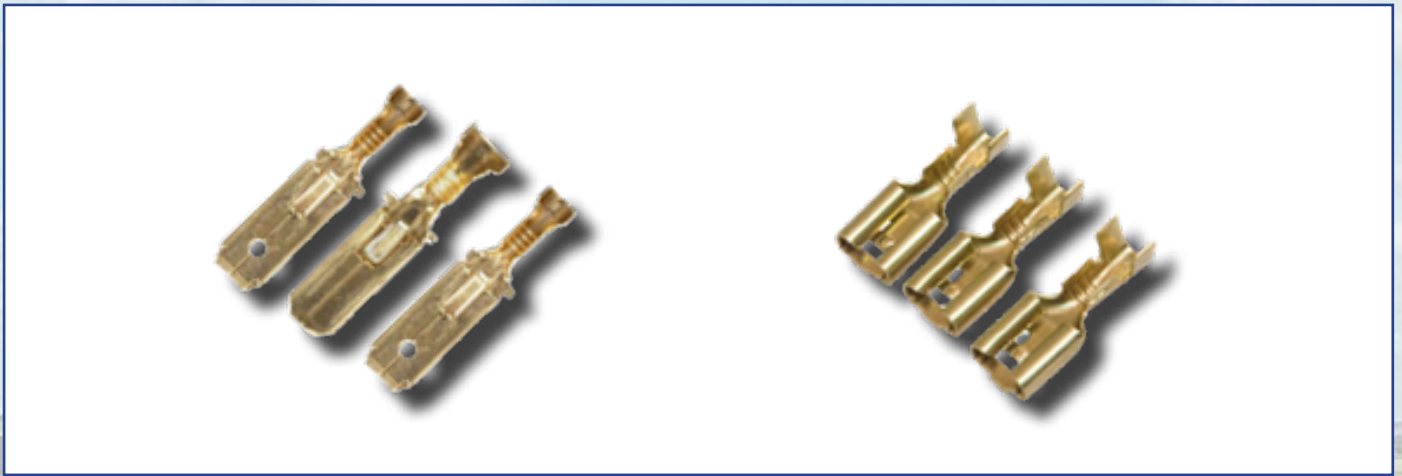

Produktbeskrivelse	Type	mm ²	Pakn.	Varenummer
Uisoleret fladstik med låsetap, hun	2,8 x 0,5	0,5-1,0	100	14312
Uisoleret fladstik med låsetap, hun	4,8 x 0,5	1,5-2,5	100	14313
Uisoleret fladstik med låsetap, hun	6,3 x 0,8	0,5-1,5	100	14314
Uisoleret fladstik med låsetap, hun	6,3 x 0,8	1,5-2,5	100	14315
Uisoleret fladstik med låsetap, hun	6,3 x 0,8	4,0-6,0	100	14316
Uisoleret fladstik med låsetap, han	4,8 x 0,5	0,5-1,0	100	14317
Uisoleret fladstik med låsetap, han	6,3 x 0,8	0,5-1,5	100	14318
Uisoleret fladstik med låsetap, han	6,3 x 0,8	1,5-2,5	100	14319

Log ind på www.compaction.com og se dine nettopriser

PRESSEKABELSKO

6,0 - 95,0 mm²

Kvalitets pressekabelsko udført i galvanisk fortinnet kobber
DIN EN 13600. UL Godkendt.

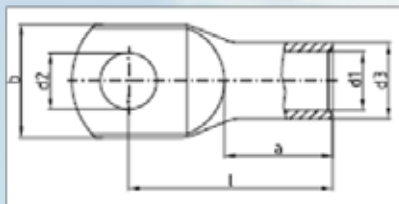

Produktbeskrivelse	mm ²	bolt	d1	d2	d3	b	Pakn.	Varenummer
Pressekabelsko	6,0	5	3,5	5,3	6,5	10,0	10	14325
Pressekabelsko	6,0	6	3,5	6,4	6,5	11,0	10	14326
Pressekabelsko	6,0	8	3,5	8,4	6,5	15,0	10	14327
Pressekabelsko	6,0	10	3,5	10,5	6,5	18,0	10	14328
Pressekabelsko	10,0	5	4,5	5,3	7,0	12,0	10	14329
Pressekabelsko	10,0	6	4,5	6,4	7,0	12,0	10	14330
Pressekabelsko	10,0	8	4,5	8,4	7,0	15,0	10	14331
Pressekabelsko	10,0	10	4,5	10,5	7,0	18,0	10	14332
Pressekabelsko	10,0	12	4,5	13,0	7,0	20,0	10	14333
Pressekabelsko	16,0	6	5,5	6,4	8,5	12,0	10	14334
Pressekabelsko	16,0	8	5,5	8,4	8,5	15,0	10	14335
Pressekabelsko	16,0	10	5,5	10,5	8,5	18,0	10	14336
Pressekabelsko	25,0	6	7,0	6,4	10,0	15,0	10	14337
Pressekabelsko	25,0	8	7,0	8,4	10,0	16,0	10	14338
Pressekabelsko	25,0	10	7,0	10,5	10,0	18,0	10	14339
Pressekabelsko	25,0	12	7,0	13,0	10,0	20,0	10	14340
Pressekabelsko	35,0	6	8,5	6,4	12,0	17,0	10	14341
Pressekabelsko	35,0	8	8,5	8,4	12,0	17,0	10	14342
Pressekabelsko	35,0	10	8,5	15	12,0	20,0	10	14343
Pressekabelsko	35,0	12	8,5	13,0	12,0	22,0	10	14344
Pressekabelsko	50,0	8	10,0	8,4	14,0	20,0	10	14345
Pressekabelsko	50,0	10	10,0	10,5	14,0	20,0	10	14346
Pressekabelsko	50,0	12	10,0	13,0	14,0	23,0	10	14347
Pressekabelsko	70,0	8	12,0	8,4	16,0	24,0	10	14348
Pressekabelsko	70,0	10	12,0	10,5	16,5	24,0	10	14349
Pressekabelsko	70,0	12	12,0	13,0	16,5	24,0	10	14350
Pressekabelsko	95,0	10	13,5	10,5	18,0	26,0	10	14351
Pressekabelsko	95,0	12	13,5	13,0	18,0	26,0	10	14352

Log ind på www.compaction.com og se dine nettopriser

PRESSEKABELSKO

Vinkler og samlere 6,0 - 70,0 mm²

Kvalitets pressekabelsko udført i galvanisk fortinnet kobber
DIN EN 13600. UL Godkendt.

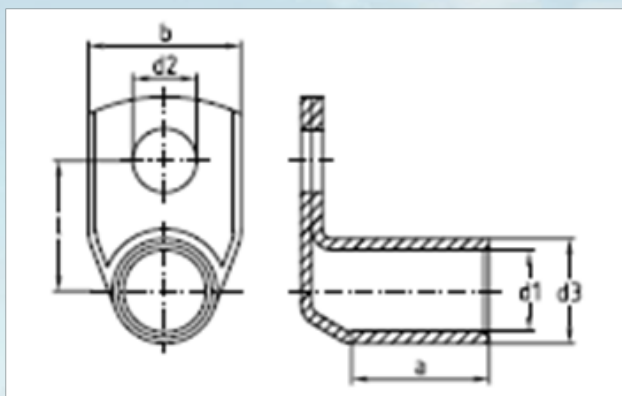

Produktbeskrivelse	mm ²	bolt	d1	d2	d3	b	Pakn.	Varenummer
Pressekabelsko vinklet	16,0	8	5,5	8,4	8,5	15,0	10	14360
Pressekabelsko vinklet	35,0	10	8,5	10,5	12,0	20,0	10	14361
Pressekabelsko vinklet	50,0	10	10,0	10,5	14,0	20,0	10	14362
Pressekabelsko vinklet	70,0	10	12,0	10,5	16,5	24,0	10	14363

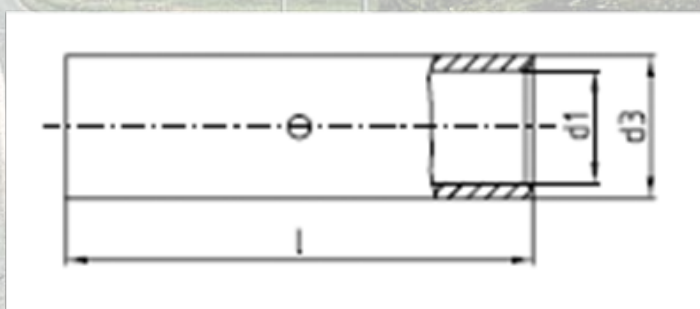

Produktbeskrivelse	mm ²	bolt	d1	d2	d3	l	Pakn.	Varenummer
Pressekabelsko samler	6,0	-	3,5	-	6,5	25,0	10	14370
Pressekabelsko samler	10,0	-	4,5	-	7,0	30,0	10	14371
Pressekabelsko samler	16,0	-	5,5	-	8,5	35,0	10	14372
Pressekabelsko samler	25,0	-	7,0	-	10,0	40,0	10	14373
Pressekabelsko samler	35,0	-	8,5	-	12,0	45,0	10	14374
Pressekabelsko samler	50,0	-	10,0	-	14,0	50,0	10	14375
Pressekabelsko samler	70,0	-	12,0	-	16,5	55,0	10	14376

Log ind på www.compaction.com og se dine nettopriser

SIKRINGER OG HOLDERE

FK2 fladsikringer



Produktbeskrivelse	Amp.	Pakn.	Varenummer
FK2 sikring sort	1	50	9060-01
FK2 sikring grå	2	50	9060-02
FK2 sikring violet	3	50	9060-03
FK2 sikring rosa	4	50	9060-04
FK2 sikring beige	5	50	9060-05
FK2 sikring brun	7,5	50	9060-075
FK2 sikring rød	10	50	9060-10
FK2 sikring blå	15	50	9060-15
FK2 sikring gul	20	50	9060-20
FK2 sikring hvid	25	50	9060-25
FK2 sikring grøn	30	50	9060-30
FK2 sikring lyseblå	35	50	9060-35
FK2 sikring orange	40	50	9060-40
Sikret ekstra udtag for FK2 sikring		5	9060
Sikringsholder transparent med hætte		1	9060A
Sikringsholder til kabelsko 2 x 6,3 mm ²		5	9060B
Sikringsholder med hætte og 4,0 mm ² ledning		5	9060D

Log ind på www.compaction.com og se dine nettopriser

SIKRINGER OG HOLDERE

MINI fladsikringer, almindelige og low profile



Produktbeskrivelse	Amp	Pakn.	Varenummer
Mini fladsikring grå, Low-Profile	2	10	9064-02
Mini fladsikring violet, Low-Profile	3	10	9064-03
Mini fladsikring rosa, Low-Profile	4	10	9064-04
Mini fladsikring beige, Low-Profile	5	10	9064-05
Mini fladsikring brun, Low-Profile	7,5	10	9064-075
Mini fladsikring rød, Low-Profile	10	10	9064-10
Mini fladsikring blå, Low-Profile	15	10	9064-15
Mini fladsikring gul, Low-Profile	20	10	9064-20
Mini fladsikring hvid, Low-Profile	25	10	9064-25
Mini fladsikring grøn, Low-Profile	30	10	9064-30
Mini fladsikring grå, Almindelig	2	50	9061-02
Mini fladsikring violet, Almindelig	3	50	9061-03
Mini fladsikring rosa, Almindelig	4	50	9061-04
Mini fladsikring beige, Almindelig	5	50	9061-05
Mini fladsikring brun, Almindelig	7,5	50	9061-075
Mini fladsikring rød, Almindelig	10	50	9061-10
Mini fladsikring blå, Almindelig	15	50	9061-15
Mini fladsikring gul, Almindelig	20	50	9061-20
Mini fladsikring hvid, Almindelig	25	50	9061-25
Mini fladsikring grøn, Almindelig	30	50	9061-30
Sikret ekstra udtag for Mini fladsikring		5	9061
Sikringsholder med hætte og 4 mm ² ledning		5	9061A

Log ind på www.compaction.com og se dine nettopriser

SIKRINGER MED LED

MINI fladsikringer og FK2 fladsikringer



Mini fladsikringer



FK2 fladsikringer

Produktbeskrivelse	Amp.	Pakn.	Varenummer
Mini fladsikring violet med diode	3	10	9062-03
Mini fladsikring beige med diode	5	10	9062-05
Mini fladsikring brun med diode	7,5	10	9062-075
Mini fladsikring rød med diode	10	10	9062-10
Mini fladsikring blå med diode	15	10	9062-15
Mini fladsikring gul med diode	20	10	9062-20
Mini fladsikring hvid med diode	25	10	9062-25
Mini fladsikring grøn med diode	30	10	9062-30
FK2 fladsikring violet med diode	3	10	9063-03
FK2 fladsikring beige med diode	5	10	9063-05
FK2 fladsikring brun med diode	7,5	10	9063-075
FK2 fladsikring rød med diode	10	10	9063-10
FK2 fladsikring blå med diode	15	10	9063-15
FK2 fladsikring gul med diode	20	10	9063-20
FK2 fladsikring hvid med diode	25	10	9063-25
FK2 fladsikring grøn med diode	30	10	9063-30

Log ind på www.compaction.com og se dine nettopriser

SIKRINGER OG HOLDERE

MAXI fladsikringer



Produktbeskrivelse	Amp.	Pakn.	Varenummer
Maxi fladsikring gul	20	10	9066-20
Maxi fladsikring grøn	30	10	9066-30
Maxi fladsikring orange	40	10	9066-40
Maxi fladsikring rød	50	10	9066-50
Maxi fladsikring blå	60	10	9066-60
Maxi fladsikring brun	70	10	9066-70
Maxi fladsikring hvid	80	10	9066-80
Maxi fladsikring lilla	100	10	9066-100
Sikringsholder med klar hætte og ledning		1	9066
Sikringsholder til kabelsko 1,5 - 16 mm ²		1	9066A

Log ind på www.compaction.com og se dine nettopriser

SIKRINGER

Bladsikringer 41 mm. og 82 mm.



Produktbeskrivelse	Amp.	Pakn.	Varenummer
Bladsikring 41 mm	30	10	9068-30
Bladsikring 41 mm	40	10	9068-40
Bladsikring 41 mm	50	10	9068-50
Bladsikring 41 mm	80	10	9068-80
Bladsikring 41 mm	100	10	9068-100

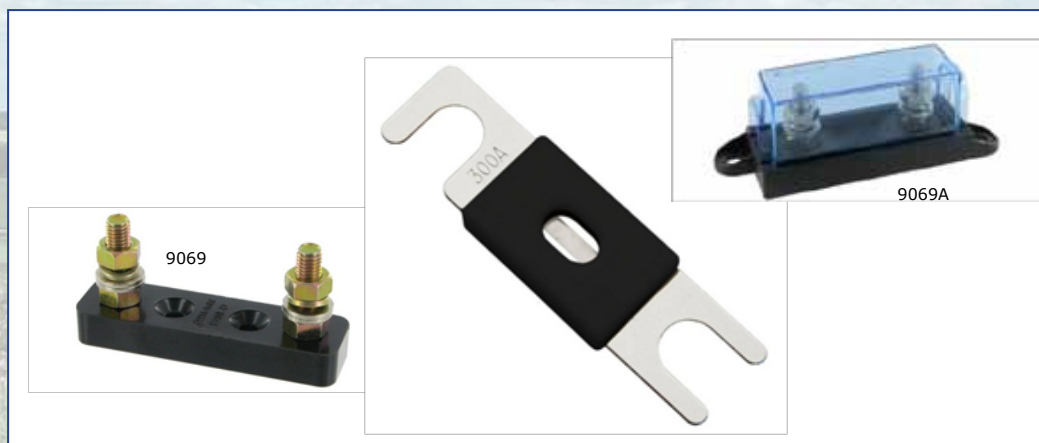

Produktbeskrivelse	A	Pakn.	Varenummer
Bladsikring med gnistfang 82 mm.	60	5	9069-60
Bladsikring med gnistfang 82 mm.	80	5	9069-80
Bladsikring med gnistfang 82 mm.	100	5	9069-100
Bladsikring med gnistfang 82 mm.	125	5	9069-125
Bladsikring med gnistfang 82 mm.	150	5	9069-150
Bladsikring med gnistfang 82 mm.	175	5	9069-175
Bladsikring med gnistfang 82 mm.	200	5	9069-200
Bladsikring med gnistfang 82 mm.	225	5	9069-225
Bladsikring med gnistfang 82 mm.	250	5	9069-250
Sikringsholder		1	9069
Sikringsholder med klart dæksel		1	9069A

Log ind på www.compaction.com og se dine nettopriser

SIKRINGER OG HOLDERE

MIDI bladfladsikringer



9065



9065A



Produktbeskrivelse	Amp.	Pakn.	Varenummer
Midi bladsikring orange	30	1	9065-30
Midi bladsikring grøn	40	1	9065-40
Midi bladsikring rød	50	1	9065-50
Midi bladsikring gul	60	1	9065-60
Midi bladsikring brun	70	1	9065-70
Midi bladsikring hvid	80	1	9065-80
Midi bladsikring blå	100	1	9065-100
Midi bladsikring rosa	125	1	9065-125
Sikringsholder med dæksel		1	9065
Sikringsholder med dæksel med vindue		1	9065A

Log ind på www.compaction.com og se dine nettopriser

SIKRINGER OG HOLDERE

MEGA bladsikringer



Produktbeskrivelse	Amp.	Pakn.	Varenummer
Mega bladsikring gul	100	5	9067-100
Mega bladsikring grøn	125	5	9067-125
Mega bladsikring orange	150	5	9067-150
Mega bladsikring hvid	175	5	9067-175
Mega bladsikring blå	200	5	9067-200
Mega bladsikring beige	225	5	9067-225
Mega bladsikring pink	250	5	9067-250
Mega bladsikring brun	500	5	9067-500
Sikringsholder med dæksel		1	9067
Sikringsholder med klart dæksel		1	9067A

Log ind på www.compaction.com og se dine nettopriser

SIKRINGER

Automat sikringer

Automatsikringer, max. 28V. Manuel reset. SAEJ553.



Produktbeskrivelse	Amp.	Pakn.	Varenummer
Automatsikring brun	7,5	1	9070-075
Automatsikring rød	10	1	9070-10
Automatsikring blå	15	1	9070-15
Automatsikring gul	20	1	9070-20
Automatsikring hvid	25	1	9070-25
Automatsikring grøn	30	1	9070-30

Log ind på www.compaction.com og se dine nettopriser

Monteringsledning, max. 50V

Farvet enkeltleder 0,5-1,0 mm²

Fintrådet kobberleder med blyfri PVC kappe



Varenummer	Beskrivelse	Kvadrat mm ²	Kappe farve	Salgsenhed
9040-105000	Ledning 1 x 0,5 mm ² , sort	0,50	Sort	100m
9040-105002	Ledning 1 x 0,5 mm ² , brun	0,50	Brun	100m
9040-107000	Ledning 1 x 0,75 mm ² , sort	0,75	Sort	100m
9040-107001	Ledning 1 x 0,75 mm ² , rød	0,75	Rød	100m
9040-107002	Ledning 1 x 0,75 mm ² , brun	0,75	Brun	100m
9040-107003	Ledning 1 x 0,75 mm ² , blå	0,75	Blå	100m
9040-107004	Ledning 1 x 0,75 mm ² , grøn	0,75	Grøn	100m
9040-107005	Ledning 1 x 0,75 mm ² , gul	0,75	Gul	100m
9040-107006	Ledning 1 x 0,75 mm ² , hvid	0,75	Hvid	100m
9040-107007	Ledning 1 x 0,75 mm ² , grå	0,75	Grå	100m
9040-107008	Ledning 1 x 0,75 mm ² , orange	0,75	Orange	100m
9040-107010	Ledning 1 x 0,75 mm ² , grøn/gul	0,75	Grøn/gul	100m
9040-110000	Ledning 1 x 1,0 mm ² , sort	1,0	Sort	100m
9040-110001	Ledning 1 x 1,0 mm ² , rød	1,0	Rød	100m
9040-110002	Ledning 1 x 1,0 mm ² , brun	1,0	Brun	100m
9040-110006	Ledning 1 x 1,0 mm ² , hvid	1,0	Hvid	100m

Log ind på www.compaction.com og se dine nettopriser

Monteringsledning, max. 50V

Farvet enkeltleder 1,5-2,5 mm²

Fintrådet kobberleder med blyfri PVC kappe



Varenummer	Beskrivelse	Kvadrat mm ²	Kappe farve	Salgsenhed
9040-115000	Ledning 1 x 1,5 mm ² , sort	1,50	Sort	100 m
9040-115001	Ledning 1 x 1,5 mm ² , rød	1,50	Rød	100 m
9040-115002	Ledning 1 x 1,5 mm ² , brun	1,50	Brun	100 m
9040-115003	Ledning 1 x 1,5 mm ² , mørkeblå	1,50	Mørkeblå	100 m
9040-115004	Ledning 1 x 1,5 mm ² , grøn	1,50	Grøn	100 m
9040-115005	Ledning 1 x 1,5 mm ² , gul	1,50	Gul	100 m
9040-115006	Ledning 1 x 1,5 mm ² , hvid	1,50	Hvid	100 m
9040-115007	Ledning 1 x 1,5 mm ² , grå	1,50	Grå	100 m
9040-115008	Ledning 1 x 1,5 mm ² , orange	1,50	Orange	100 m
9040-125000	Ledning 1 x 2,5 mm ² , sort	2,50	Sort	50 m
9040-125001	Ledning 1 x 2,5 mm ² , rød	2,50	Rød	50 m
9040-125002	Ledning 1 x 2,5 mm ² , brun	2,50	Brun	50 m
9040-125003	Ledning 1 x 2,5 mm ² , blå	2,50	Blå	50 m
9040-125004	Ledning 1 x 2,5 mm ² , grøn	2,50	Grøn	50 m
9040-125005	Ledning 1 x 2,5 mm ² , gul	2,50	Gul	50 m
9040-125006	Ledning 1 x 2,5 mm ² , hvid	2,50	Hvid	50 m
9040-125007	Ledning 1 x 2,5 mm ² , grå	2,50	Grå	50 m

Log ind på www.compaction.com og se dine nettopriser

Monteringsledning, max. 50V

Farvet enkeltleder 4,0-6,0 mm²

Fintrådet kobberleder med blyfri PVC kappe







Varenummer	Beskrivelse	Kvadrat mm ²	Kappe farve	Salgsenhed
9040-140000	Ledning 1 x 4,0 mm ² , sort	4,0		50 m
9040-140001	Ledning 1 x 4,0 mm ² , rød	4,0		50 m
9040-140002	Ledning 1 x 4,0 mm ² , brun	4,0		100 m
9040-140010	Ledning 1 x 4,0 mm ² , grøn/gul	4,0		100 m
9040-160000	Ledning 1 x 6,0 mm ² , sort	6,0		50 m
9040-160001	Ledning 1 x 6,0 mm ² , rød	6,0		50 m

Monteringsledning, max. 50V

Dobbeltisoleret enkeltleder 1,5-2,5 mm²

Fintrådet kobberleder med blyfri PVC kappe



Varenummer	Beskrivelse	Kvadrat mm ²	Kappe farve	Salgsenhed
9040-199115	Ledning, dobbeltisoleret 1 x 1,5 mm ² , sort/sort	4,0	 	50 m
9040-199215	Ledning, dobbeltisoleret 1 x 2,5 mm ² , sort/sort	4,0	 	50 m

Log ind på www.compaction.com og se dine nettopriser

KABEL MAX 50V

OVAL

Dobbeltisoleret to-leder 0,75-2,5mm²

Fintrådet kobberleder med sort blyfri PVC kappe



Varenummer	Beskrivelse	Kvadrat mm ²	Kappe farve	Leder farve	Salgs-enhed
9040-500207	Kabel dobbeltisoleret, brun/blå	2 x 0,75			100 m
9040-500215	Kabel dobbeltisoleret (NKT), brun/blå	2 x 1,5			50 m
9040-500225	Kabel dobbeltisoleret, brun/blå	2 x 2,5			50 m

RUND

Dobbeltisoleret fler-leder 0,50-2,5mm²

Fintrådet kobberleder med sort kappe, Blyfri PVC

Varenummer	Beskrivelse	Lederfarver	Salgs-enhed
9040-510207	Kabel 2 x 0,75 mm ²		100 m
9040-510210	Kabel 2 x 1,0 mm ²		50 m
9040-510211	Kabel 2 x 1,0 mm ²		100 m
9040-510215	Kabel 2 x 1,5 mm ²		50 m
9040-510225	Kabel 2 x 2,5 mm ²		50 m
9040-510310	Kabel 3 x 1,0 mm ²		100 m
9040-510315	Kabel 3 x 1,5 mm ²		50 m
9040-510405	Kabel 4 x 0,5 mm ²	Hvide med sorte tal	100 m
9040-510407	Kabel 4 x 0,75 mm ²		200 m
9040-510410	Kabel 4 x 1,0 mm ²		50 m
9040-510415	Kabel 4 x 1,5 mm ²		100 m
9040-510507	Kabel 5 x 0,75 mm ²		100 m
9040-510510	Kabel 5 x 1,0 mm ²		50 m
9040-510515	Kabel 5 x 1,5 mm ²		50 m
9040-510707	Kabel 7 x 0,75 mm ²		50 m
9040-510710	Kabel 7 x 1,0 mm ²		50 m
9040-510715	Kabel 7 x 1,5 mm ²		50 m
9040-510750	Kabel 6 x 1 + 1 x 2,5 mm ²		50 m
9040-513100	Kabel 13 x 1,0 mm ²		50 m
9040-511350	Kabel 9 x 1,5 + 4 x 2,5 mm ²	7 2	25 m
9040-511550	Kabel 12 x 1,5 + 3 x 2,5 mm ²		50 m

Log ind på www.compaction.com og se dine nettopriser



KABLER

Tvillingledning / Højtalerledning

Tvillingleder sort/rød 0,35-2,5mm²

Fintrådet kobberleder med smidig blyfri kappe



Varenummer	Beskrivelse	Kvadrat mm ²	Kappe farve	Salgsenhed
9040-920004	Tvillingledning, flad 2 x 0,35 mm ² , sort/rød	0,35		100 m
9040-920007	Tvillingledning, flad 2 x 0,75 mm ² , sort/rød	0,75		100 m
9040-920015	Tvillingledning, flad 2 x 1,5 mm ² , sort/rød	1,5		100 m
9040-920025	Tvillingledning, flad 2 x 2,5 mm ² , sort/rød	2,5		100 m

Log ind på www.compaction.com og se dine nettopriser

HIGH FLEX STARTKABEL

Enkeltleder sort eller rød 10-70 mm²

Fintrådet kobberleder med smidig blyfri kappe

Specifikationer:
RoHS godkendt
UV-, Flamme- og Oliebestandig

Arbejdstemperatur:
- Bevægelig -5°C til +70°C
- Fast oplægning -40°C til +70°C

Mærkespænding: 200V
Prøvespænding: 3000V
Bøjningsradius: 15 x kabeldiameter



Varenummer	Beskrivelse	Kvadrat mm ²	Farve	Salgsenhed
9040-910100	High Flex startkabel 1 x 10 mm ² , sort	10	Sort	25 m
9040-910101	High Flex startkabel 1 x 10 mm ² , rød	10	Rød	25 m
9040-910160	High Flex startkabel 1 x 16 mm ² , sort	16	Sort	25 m
9040-910161	High Flex startkabel 1 x 16 mm ² , rød	16	Rød	25 m
9040-910250	High Flex startkabel 1 x 25 mm ² , sort	25	Sort	25 m
9040-910251	High Flex startkabel 1 x 25 mm ² , rød	25	Rød	25 m
9040-910350	High Flex startkabel 1 x 35 mm ² , sort	35	Sort	25 m
9040-910351	High Flex startkabel 1 x 35 mm ² , rød	35	Rød	25 m
9040-910352	High Flex startkabel 1 x 35 mm ² , sort	35	Sort	50 m
9040-910353	High Flex startkabel 1 x 35 mm ² , rød	35	Rød	50 m
9040-910354	High Flex startkabel 1 x 35 mm ² , sort	35	Sort	100 m
9040-910355	High Flex startkabel 1 x 35 mm ² , rød	35	Rød	100 m
9040-910500	High Flex startkabel 1 x 50 mm ² , sort	50	Sort	25 m
9040-910501	High Flex startkabel 1 x 50 mm ² , rød	50	Rød	25 m
9040-910700	High Flex startkabel 1 x 70 mm ² , sort	70	Sort	25 m
9040-910701	High Flex startkabel 1 x 70 mm ² , rød	70	Rød	25 m
9040-910950	High Flex startkabel 1 x 95 mm ² , sort	95	Sort	25 m
9040-910951	High Flex startkabel 1 x 95 mm ² , rød	95	Rød	25 m

Log ind på www.compaction.com og se dine nettopriser

RADA FLEX STARTKABEL

Tvillingleder sort/rød 6-35 mm²





Fintrådet kobberleder med smidig blyfri kappe



Specifikationer:
RoHs godkendt
UV-, Flamme- og Oliebestandig

Arbejdstemperatur:
- Bevægelig -5°C til +70°C
- Fast oplægning -25°C til +70°C

Mærkespænding: 500V
Prøvespænding: 3000V
Bøjningsradius: 15 x kabeldiameter

Varenummer	Beskrivelse	Kvadrat mm ²	Kappe farve	Salgsenhed
9040-920060	Rada Flex startkabel 2 x 6 mm ² , sort/rød	6		25 m
9040-920100	Rada Flex startkabel 2 x 10 mm ² , sort/rød	10		25 m
9040-920160	Rada Flex startkabel 2 x 16 mm ² , sort/rød	16		25 m
9040-920250	Rada Flex startkabel 2 x 25 mm ² , sort/rød	25		25 m
9040-920350	Rada Flex startkabel 2 x 35 mm ² , sort/rød	35		25 m

Log ind på www.compaction.com og se dine nettopriser

SAMLEDÅSER



SAMLEDÅSE 12 HULS KOMPLET

Sort kunststof.

L x B x H: 206 x 154 x 71 mm.

12 Huls med 12 x 8 tilslutninger for 6,3 x 0,8 mm fladstik.

Med 4 gummipakdåser for kabel op til Ø 14,0 mm.

Med 8 gummipakdåser for kabel op til Ø 7,0 mm.

Montering: 2 huller Ø 8,0 mm, 100 mm hulafstand.

Tæthed: IP56, ADR godkendt.

Vare nr: 9050-1012



SAMLEDÅSE 8-POL

Rubbolite samledåse med støv/stænktæt gummihus.

8 x 2 skruetilslutninger, Klart dæksel.

Montering : 2 skruer M6, hulafstand 45 mm.

L x B x H: : 102 x 74 x 38 mm.

Vare nr: 9050-1008



SAMLEDÅSE 6-POL

Med skruetilslutninger,

Til kabler op til 6 mm²

Størrelse: 125 x 73 x 43 mm.

Vare nr. 9050-1006

Log ind på www.compaction.com og se dine nettopriser

KRYMPESAMLERE

Galvanisk fortinnet kobber med transparent krympemateriale med lim.
Krympetemperatur minimum 70°C. UL & VW-1 godkendt.

Varenummer	Beskrivelse	Kvadrat mm ²	
9030-100	Krympesamler rød, 100 stk	0,5 - 1,5	
9030-1000	Krympesamler rød, 1000 stk	0,5 - 1,5	
9031-100	Krympesamler blå, 100 stk	1,5 - 2,5	
9031-1000	Krympesamler blå, 1000 stk	1,5 - 2,5	
9032-100	Krympesamler gul, 100 stk	4,0 - 6,0	
9032-1000	Krympesamler gul, 1000 stk	4,0 - 6,0	

Transparent krympemateriale med tin og lim.
Krympetemperatur minimum 135°C.

Varenummer	Beskrivelse	Kvadrat mm ²	
9040	Loddesamler hvid, 100 stk	0,3-0,8 mm ²	
9041	Loddesamler rød, 100 stk	0,8-2,0 mm ²	
9042	Loddesamler blå, 100 stk	2,0-4,0 mm ²	
9043	Loddesamler gul, 100 stk	4,0-6,0 mm ²	

Log ind på www.compaction.com og se dine nettopriser

KRYMPESLANGER MED LIM

Sort krympeslange med lim.
Krympfaktor 3:1.
Arbejdstemperatur -55°C til $+125^{\circ}\text{C}$.
Krympetemperatur minimum 70°C .



Varenummer	Beskrivelse	Størrelse	Længde
S742030	Krympeslange med lim	3-1 mm	5 m
S742031	Krympeslange med lim	6-2 mm	3,5 m
S742032	Krympeslange med lim	9-3 mm	3 m
S742033	Krympeslange med lim	12-4 mm	2,5 m
S742034	Krympeslange med lim	18-6 mm	2 m
S742035	Krympeslange med lim	24-8 mm	1,5 m

Log ind på www.compaction.com og se dine nettopriser

KABELBINDERE

Materiale: Polyamid, PA 6,6
Temperatur: -40°C til +85°C
Godkendelser: UL-94 V-2
Pakning: 100 stk.



Varenummer	Beskrivelse	Diameter Ø	Trækstyrke
9080-25100	Kabelbinder 2,5 x 100 mm.	18 mm.	8,1 kg.
9080-25135	Kabelbinder 2,5 x 135 mm.	30 mm.	8,1 kg.
9080-25160	Kabelbinder 2,5 x 160 mm.	40 mm.	8,1 kg.
9080-25200	Kabelbinder 2,5 x 200 mm.	50 mm.	8,1 kg.
9080-36140	Kabelbinder 3,6 x 140 mm.	33 mm.	18,2 kg.
9080-36200	Kabelbinder 3,6 x 200 mm.	50 mm.	18,2 kg.
9080-36300	Kabelbinder 3,6 x 300 mm.	76 mm.	18,2 kg.
9080-36370	Kabelbinder 3,6 x 370 mm.	102 mm.	18,2 kg.
9080-48160	Kabelbinder 4,8 x 160 mm.	38 mm.	22,2 kg.
9080-48200	Kabelbinder 4,8 x 200 mm.	50 mm.	22,2 kg.
9080-48300	Kabelbinder 4,8 x 300 mm.	76 mm.	22,2 kg.
9080-48370	Kabelbinder 4,8 x 370 mm.	102 mm.	22,2 kg.
9080-48430	Kabelbinder 4,8 x 430 mm.	114 mm.	22,2 kg.
9080-48530	Kabelbinder 4,8 x 530 mm.	140 mm.	22,2 kg.
9080-76300	Kabelbinder 7,6 x 300 mm.	76 mm.	54,5 kg.
9080-76366	Kabelbinder 7,6 x 366 mm.	102 mm.	54,5 kg.
9080-76450	Kabelbinder 7,6 x 450 mm.	127 mm.	54,5 kg.
9080-76530	Kabelbinder 7,6 x 530 mm.	140 mm.	54,5 kg.

Log ind på www.compaction.com og se dine nettopriser

SURRINGSBÅND

Brudstyrke op til 5 tons

Log ind på
www.compaction.com
og se priser mv.



0178



0179



X0180



0180



0180



0177

Produktbeskrivelse	Bredde mm.	Længde meter	Brudstyrke kg.	Vare nummer
Surringsbånd	50	4	5000	0180-4
Surringsbånd	50	6	5000	0180-6
Surringsbånd	50	8	5000	0180-8
Surringsbånd	50	10	5000	0180-10
Surringsbånd	50	12	5000	0180-12
Surringsbånd, ergonomisk håndtag supplement til øvrige surringsbånd	50	0,5	5000	0180
Surringsbånd	35	6	2000	0179-6
Surringsbånd	35	8	2000	0179-8
Surringsbånd	25	3	800	0178-3
Surringsbånd	25	4	800	0178-4
Surringsbånd	25	5	800	0178-5
Surringsbånd	25	6	800	0178-6
Surringsbånd, pakke med 4 stk.	25	5	250	0177
Surringsbånd, løs strop med krog, uden skralde	50	5,5	5000	X0180-6
Surringsbånd, løs strop med krog, uden skralde	50	7,5	5000	X0180-8
Surringsbånd, løs strop med krog, uden skralde	50	9,5	5000	X0180-10

Log ind på www.compaction.com og se dine nettopriser